

Front Mounted Receiver Installation Instructions

Part Numbers:

65017

***Ford Ranger, Ford Explorer**

***Mazda B-Series Truck, *Mazda Navajo**

****See Note Below and Figure 1**

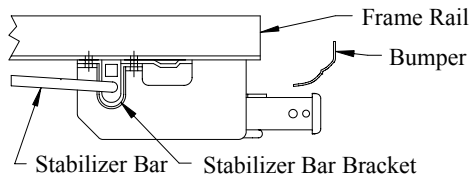

**CARGO CAPACITY – DO NOT EXCEED
300 LB. OR VEHICLE FRONT GROSS
AXLE WEIGHT RATING. (GAWR)**

9000

LB. MAX. WINCH LINE PULL

Receiver Shown In Proper Position

Hitch Requires 5/8" Pin and Clip

Equipment Required:

Fastener Kit: K65017

Wrenches: 10mm, 15mm,
17mm, 3/4"

Drill Bits: None

* 93-97 Ford Ranger
With Fog Light Option
(Round Light)

* Mazda B Series
Truck & Navajo
(Rectangular Light)

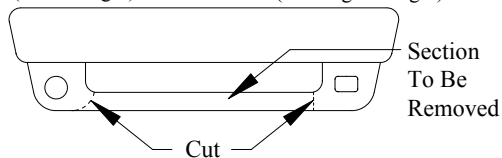

FIGURE 1

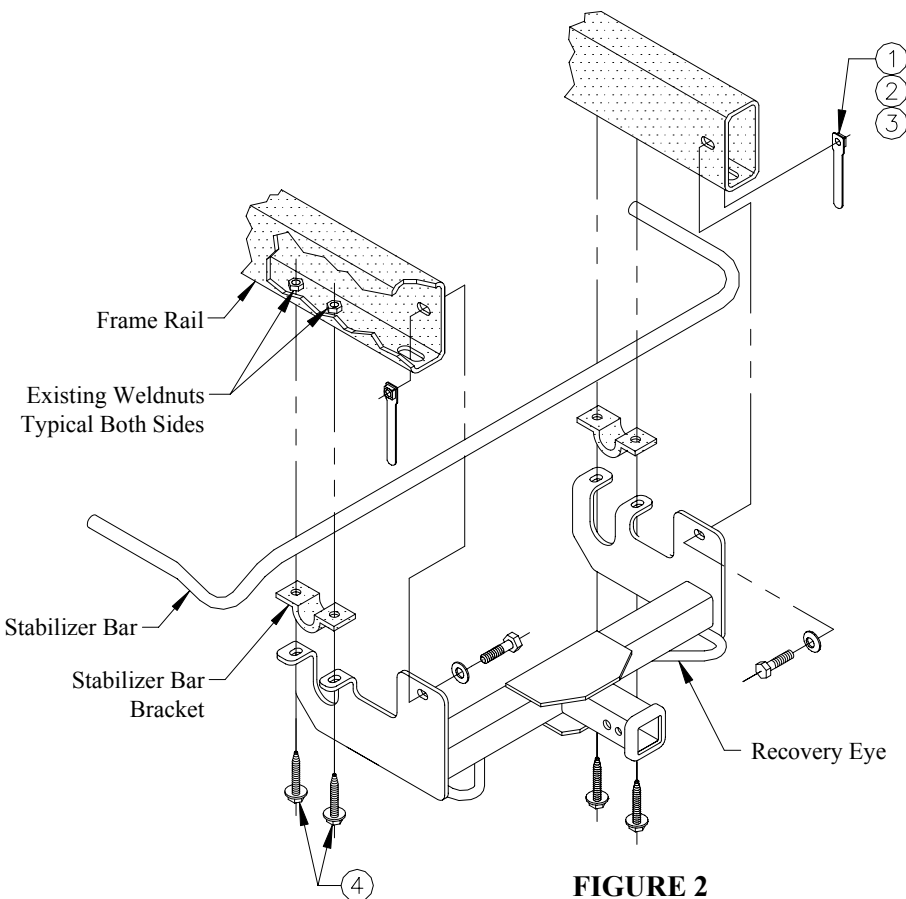

FIGURE 2

① Qty. (2) Hex Bolt, 1/2"-13 x 1-3/4"

③ Qty. (2) Handle Nut, 1/2"

② Qty. (2) Conical Washer, 1/2"

④ Qty. (4) Hex Bolt, M10 x 1.50 x 45

****NOTE: All Mazda vehicles and '93 through -97 Ford Rangers with fog light option require extensive fascia cut. See Figure 1. CONSULT VEHICLE OWNER.**

1. Remove front air dam (if present).
2. Remove stabilizer bar fasteners.
3. Raise receiver into position, sandwiching stabilizer bar bracket between receiver and frame rail, and install all fasteners as shown in Figure 2.
4. If desired, trim and reinstall the front air dam. **CONSULT VEHICLE OWNER BEFORE TRIMMING.**

Tighten all M10 fasteners with torque wrench to 42 Lb.-Ft (57 N-m).

Tighten all 1/2" fasteners with torque wrench to 50 Lb.-Ft (68N-m).

Note: check hitch frequently, making sure all fasteners and ball are properly tightened. A hitch or ball which has been damaged should be removed and replaced. Observe safety precautions when working beneath a vehicle and wear eye protection. Do not cut access or attachment holes with a torch. Do not cut, weld, or modify hitch.

This product complies with safety specifications and requirements for connecting devices and towing systems of the state of New York, V.E.S.C. Regulation V-5 and SAE J684.

Récepteur à montage sur l'avant

Instructions d'installation

Numéro de pièce :
65017

***Ford Ranger, Ford Explorer**
***Camion Mazda B-Series, *Mazda Navajo**
****Voir la remarque et la figure 1 ci-dessous.**

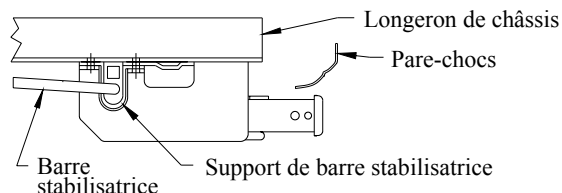

**CAPACITÉ DE CHARGE – NE PAS DÉPASSER
300 LB (136 KG) OU LE POIDS TECHNIQUE
MAXIMAL SOUS ESSIEU DU VÉHICULE (GAWR)**

9 000 lb (4 086 kg) Force max. exercée sur le câble de treuil

Récepteur montré dans la position appropriée

L'attelage nécessite une cheville de 5/8 po et une agrafe

Équipement requis :

Visserie : K65017

Clés : 10 mm, 15 mm, 17 mm, 3/4 po

Mèche : Aucune

* Ford Ranger 93-97 avec phares antibrouillard en option (phare rond)

* Camion Mazda B Series et Navajo (phare rectangulaire)

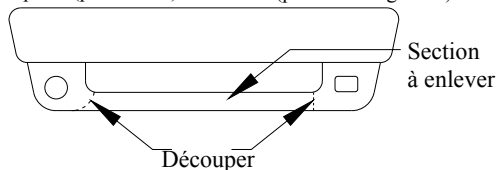

FIGURE 1

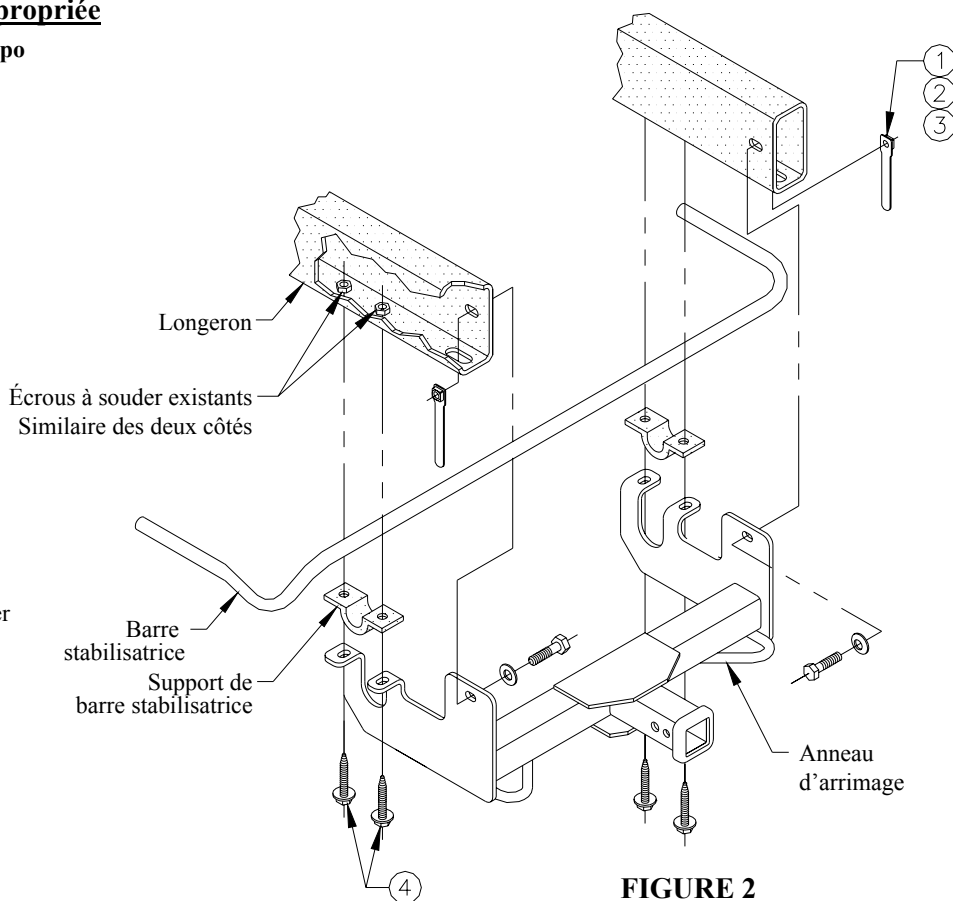

FIGURE 2

①	Qté (2)	Boulon hexagonal, 1/2-13 x 1-3/4 po	③	Qté (2)	Écrou de levier, 1/2 po
②	Qté (2)	Rondelle conique, 1/2 po	④	Qté (4)	Boulon hexagonal, M10 x 1.50 x 45

****REMARQUE : Tous les véhicules Mazda ainsi que les modèles Ford Rangers 1993 à 1997 dotés de phares antibrouillard nécessiteront un découpage important du carénage. Voir la figure 1. CONSULTER LE PROPRIÉTAIRE DU VÉHICULE .**

1. Enlever la jupe avant (si elle est présente).
2. Enlever la visserie des barres stabilisatrices.
3. Soulever le récepteur en position, en intercalant le support de barre stabilisatrice entre le récepteur et le longeron de châssis, puis installer la visserie comme illustré à la figure 2.
4. Si on le souhaite, découper et réinstaller la jupe avant. **CONSULTER LE PROPRIÉTAIRE DU VÉHICULE AVANT DE DÉCOUPER.**

Serrer toute la visserie M10 avec un couple de serrage de 42 lb-pi (57 N-m).

Serrer toute la visserie 1/2 po avec un couple de serrage de 50 lb-pi (68N-m).

Remarque : Vérifier l'attelage fréquemment, en s'assurant que toute la visserie et la bille sont serrées adéquatement. Un attelage ou bille endommagés doivent être enlevés et remplacés. Observer les mesures de sécurité appropriées en travaillant sous le véhicule et porter des lunettes de protection. Ne jamais utiliser une torche pour découper un accès ou un trou de fixation. Ne pas découper, souder ni modifier l'attelage.

Ce produit est conforme aux normes V-5 et SAE J684 de la V.E.S.C. (État de New York) concernant les spécifications en matière de sécurité des systèmes d'attelage

Receptor frontal

Instrucciones de instalación

Números de partes:

65017

***Ford Ranger, Ford Explorer**

***Camioneta de la serie B Mazda, *Mazda Navajo**

****Ver nota abajo y Figura 1**

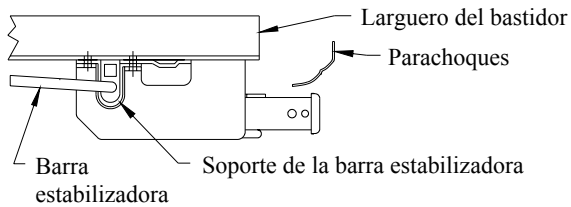

CAPACIDAD DE CARGA – NO SUPERE 300 LB. (136 KG.) O LA CALIFICACIÓN DE PESO BRUTO DEL EJE DELANTERO DEL VEHÍCULO

9000 lb.
(4086 kg.)

MÁX. DE FUERZA DE ARRASTRE DEL CABRESTANTE

El receptor se muestra en la posición correcta

El enganche requiere un pasador de 5/8" y clip

Equipo necesario:

Kit de tornillos: K65017

Llaves: 10mm, 15mm, 17mm, 3/4"

Brocas de taladro: Ninguna

* 93-97 Ford Ranger con opción de luz para niebla (luz redonda)

* Serie Mazda B Camioneta y Navajo (luz rectangular)



FIGURA 1



FIGURA 2

①	Cant. (2)	Perno hexagonal, 1/2"-13 x 1-3/4"	③	Cant. (2)	Tuerca con manija, 1/2"
②	Cant. (2)	Arandela cónica, 1/2"	④	Cant. (4)	Perno hexagonal, M10 x 1.50 x 45

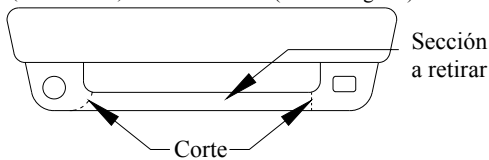
****NOTA: Todos los vehículos Mazda y Ford Ranger del 93 al 97 con la opción de luz para niebla requieren un corte extenso de la placa protectora. Ver Figura 1. CONSULTE EL PROPIETARIO DEL VEHÍCULO.**

1. Retire la barrera de aire delantera (si está presente).
2. Retire los tornillos de la barra estabilizadora.
3. Levante el receptor a su posición, colocando el soporte de la barra estabilizadora entre el receptor y el larguero del bastidor, e instale todos los tornillos como se muestra en la Figura 2.
4. Si se desea, recorte y vuelva a instalar la barrera de aire delantera. **CONSULTE CON EL PROPIETARIO DEL VEHÍCULO ANTES DE RECORTAR.**

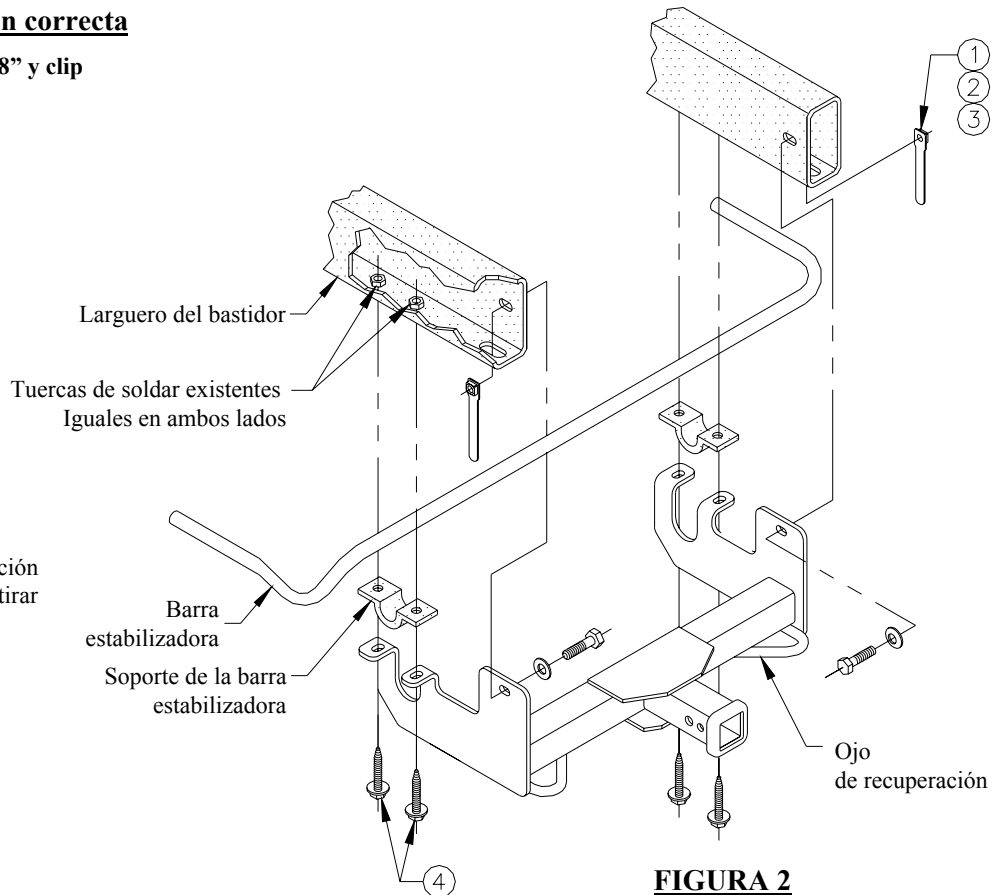
Apriete todos los tornillos M10 con una llave de torsión a 42 Lb.-pies (57 N-m).

Apriete todos los tornillos 1/2" con una llave de torsión a 50 Lb.-pies (68 N-m).

Nota: Revise el enganche con frecuencia, cerciorándose de que todos los tornillos y la bola estén correctamente apretados. Se deben retirar y reemplazar un enganche o bola dañados. Observe precauciones de seguridad al trabajar por debajo de un vehículo y use protección visual. No corte los orificios de acceso o de accesorios con un soplete. No corte, suelde o modifique el enganche.

Este producto cumple con las especificaciones y requisitos de seguridad para conectar dispositivos y sistemas de remolque del estado de Nueva York, V.E.S.C. Regulación V-5 y SAE J684.