

# Installation Instructions

I - Sheet Number BF116 Rev.A



## Bugflector® - Bugflector II® - Carflector® - Chrome Hood Shield™

For proper installation and best possible fit, please read all instructions **BEFORE** you begin.  
For technical assistance or to obtain missing parts, please call Customer Relations at 1-800-241-7219.

### Important Safety Information



- CAUTION - Before driving, ensure that the hood shield is properly secured to vehicle.
- Do not use automatic "brush-style" car washes.
- Do not use cleaning solvents of any kind.
- Periodically check all components for tightness.

### Contents **NOTE:** Actual product may vary from illustration.



Hood Shield

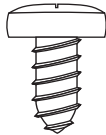

Phillips Screw x4

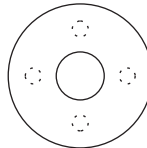

Plastic Washer x4



Alcohol Pad x2



Bump On x4

### Tools Required



Car Wash Supplies



Clean Towel

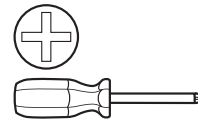

Phillips Screwdriver

### Preparation Before Painting / Installation

- A trial fit is recommended to ensure proper positioning and fit.
- Check fit of parts before painting as we will not accept the return of modified or painted parts.
- Wash and dry your vehicle to remove any debris and/or dirt from the installation area.

### Installation Steps **NOTE:** Actual application may vary slightly from illustrations.

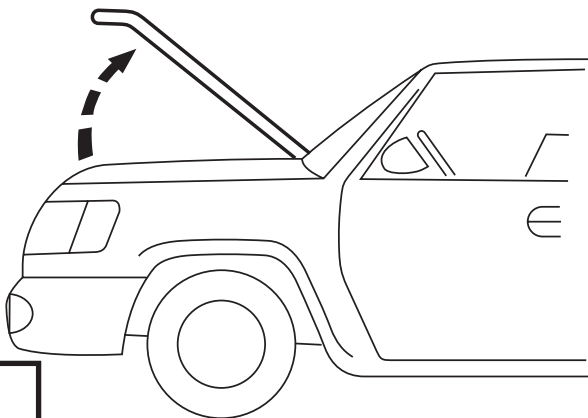

1

Center hood shield on hood. Note locations of (4) holes in hood shield and the corresponding locations on hood.

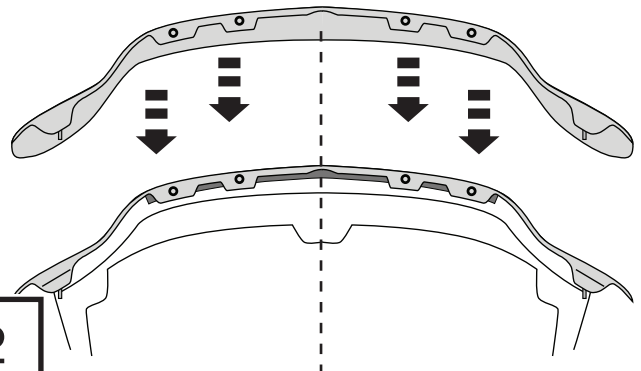

2

# Installation Steps

**NOTE:** Actual application may vary slightly from drawings.

Remove and discard (4) fasteners from hood weatherstrip noted in **Step 2**.

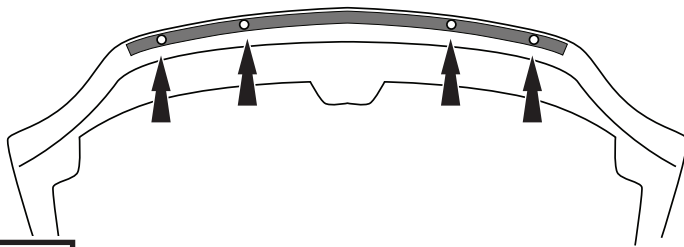

3

Clean **outboard** edges of hood with an alcohol pad.

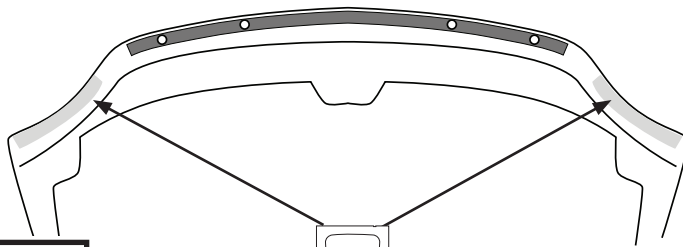

4

Peel back 2" (5cm) of tape liner from each end of hood shield.

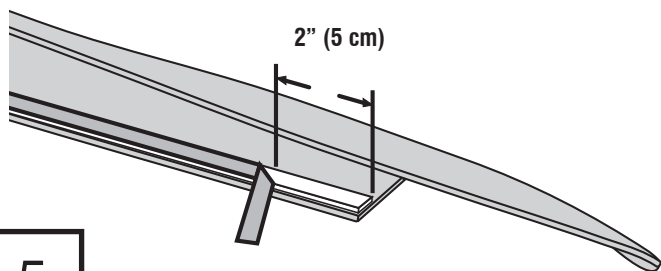

5

Carefully slide (4) **inboard** hood shield flanges **under** weatherstrip and align hood shield with holes in hood.

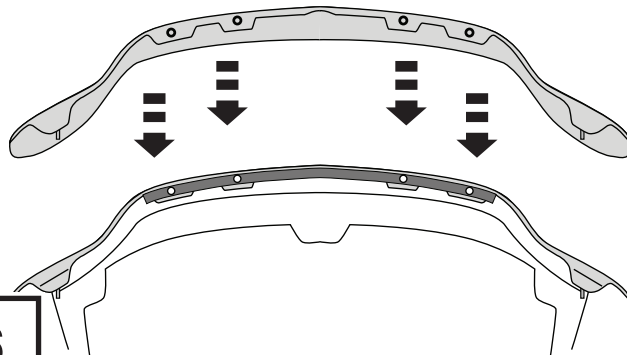

6

Install (4) phillips screws with washers as indicated.

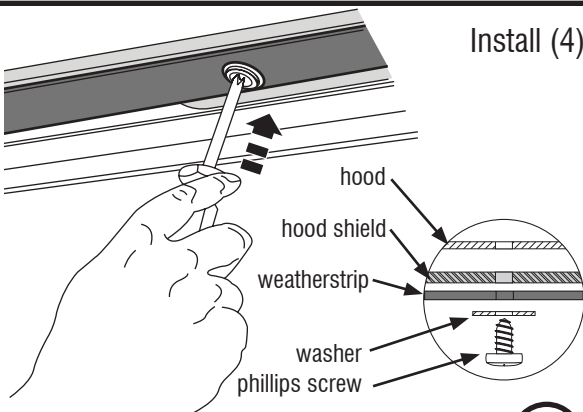
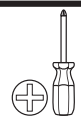
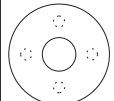
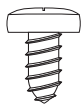

Do not overtighten

(X4)

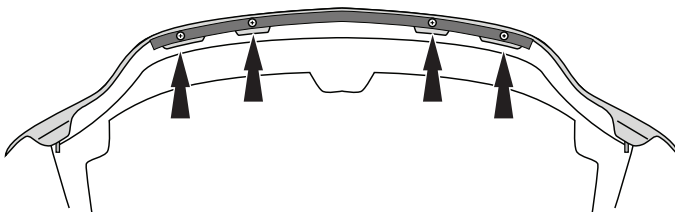

7

Remove tape liner from both **outboard** flanges.

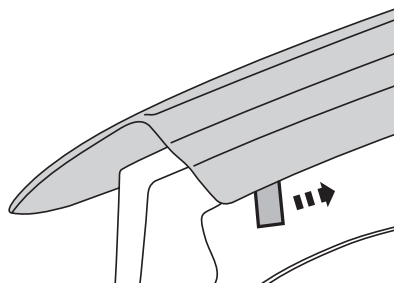

8

(X2)

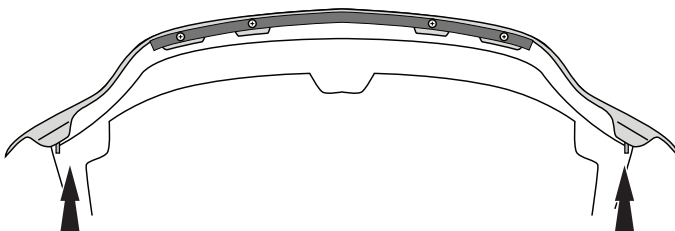

## Installation Steps

**NOTE:** Actual application may vary slightly from drawings.



Apply pressure to flanges to ensure adhesion to hood surface.

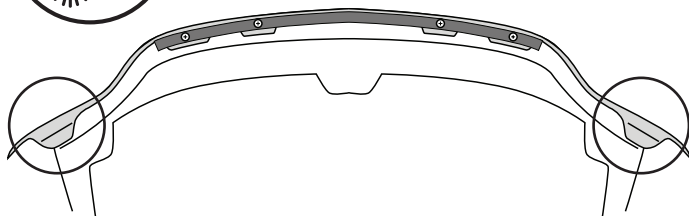

9

Close hood.

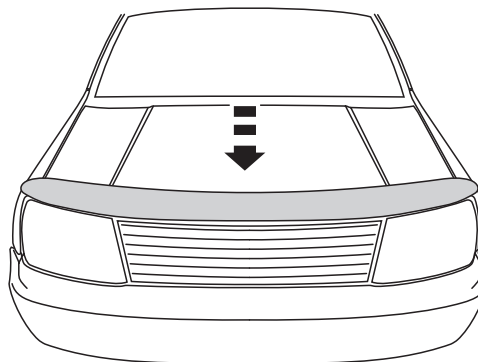

10



Apply bump ons at precleaned locations on hood surface.

X4

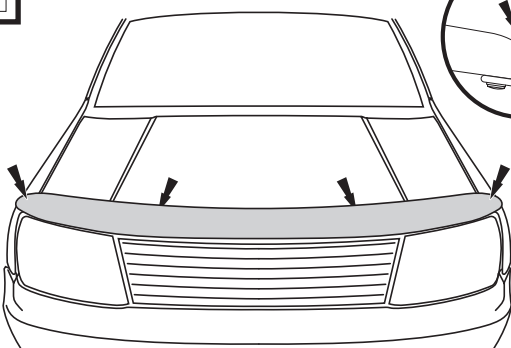

11

## Care and Cleaning

- Wash only with mild soap & dry with a clean cloth.

## Congratulations!

You have purchased one of the many quality Auto Ventshade™ branded products offered by Lund International, Inc. We take the utmost pride in our products and want you to enjoy years of satisfaction from your investment. We have made every effort to ensure that your product is top quality in terms of fit, durability, finish and ease of installation.



Lund International

800-241-7219 • Visit us at [lundinternational.com](http://lundinternational.com)

© 2015 Lund International, Inc. All rights reserved.

Auto Ventshade™, the Auto Ventshade™ logo and the AVS™ logo are trademarks of Lund International, Inc.





## Bugflector® - Bugflector II® - Carflector® - Chrome Hood Shield™

Pour obtenir une installation correcte et le meilleur ajustement possible, lire toutes les instructions AVANT de commencer.  
 Pour toute assistance technique ou obtention de pièces manquantes, appeler le service des relations avec la clientèle au 1-800-241-7219.

### Informations importantes concernant la sécurité



- ATTENTION - Avant de conduire, s'assurer que le pare-insectes est solidement assujéti sur le véhicule.
- Ne pas utiliser les stations de lavage de voitures à brosses.
- Ne pas utiliser de solvants.
- Vérifier régulièrement le serrage des composants..

### Contenu REMARQUE : Le produit réel peut différer du modèle illustré.



Protection de capot

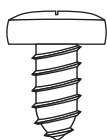

4 vis à tête cruciforme

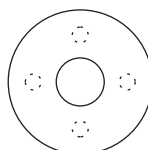

4 rondelles en plastique



2 tampons d'alcool

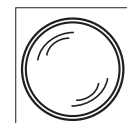

4 gommés

### Outils nécessaires



Équipement de nettoyage



Chiffon propre

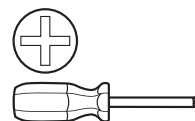

Tournevis Phillips

### Préparation pour la peinture/l'installation

- Il est recommandé de procéder à un essai pour s'assurer que le positionnement et l'ajustement sont corrects.
- Vérifier l'ajustement des pièces avant peinture, car nous n'acceptons pas le retour de pièces modifiées ou peintes.
- Laver le véhicule pour éliminer toute poussière et tous débris.
- Sécher le capot avec une serviette propre.

### Étapes de l'installation REMARQUE : L'installation réelle peut différer légèrement des illustrations.

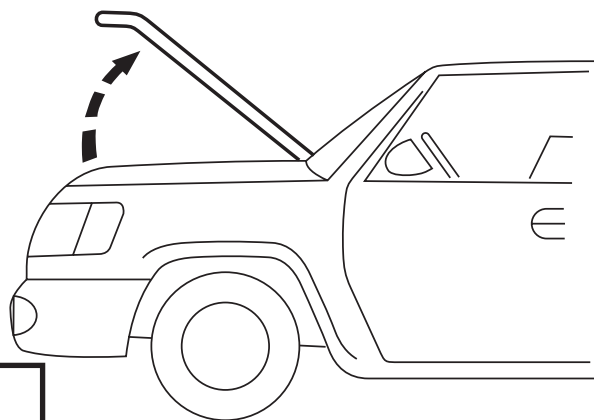

1

Centrer la protection de capot sur le capot. Repérer les endroits où sont percés les (4) trous dans la protection de capot et les emplacements correspondants sur le capot.

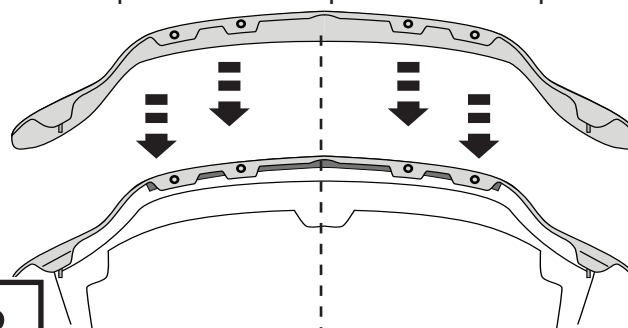

2

## Étapes de l'installation

REMARQUE : L'installation réelle peut différer légèrement des illustrations.

Retirer et se débarrasser des (4) attaches du caoutchouc d'étanchéité du capot repéré à l'étape 2.

Alcohol Pad

Nettoyer les bords de la fente extérieure du capot à l'aide d'un tampon d'alcool.

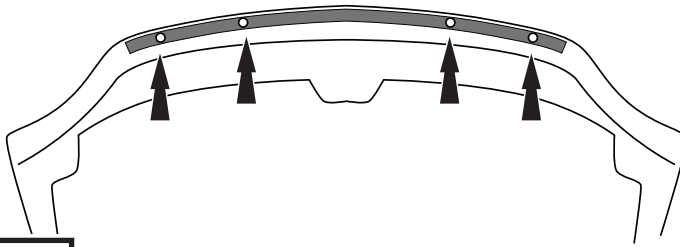

3

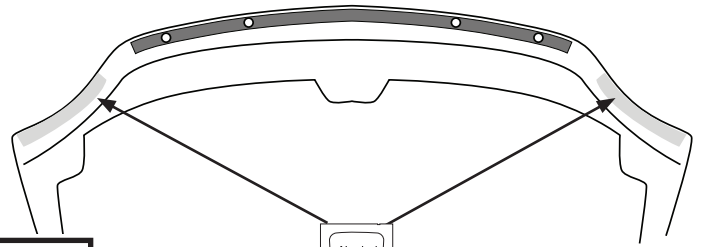

4

Décoller 5 cm de la bande autocollante sur chaque extrémité de la protection de capot.

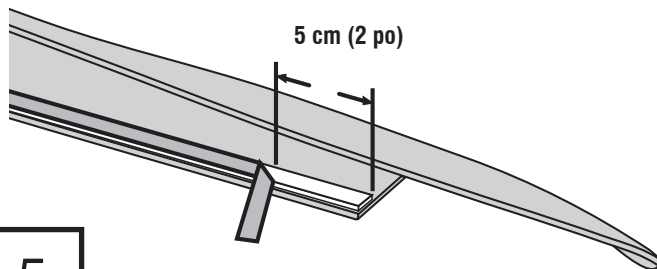

5

Faire doucement glisser les (4) rebords intérieurs de la protection de capot sous le caoutchouc d'étanchéité et aligner la protection de capot avec les trous du capot.

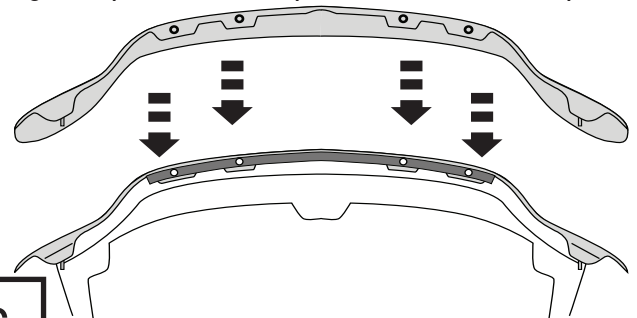

6

Installer les (4) vis à tête cruciforme avec les rondelles, comme indiqué.

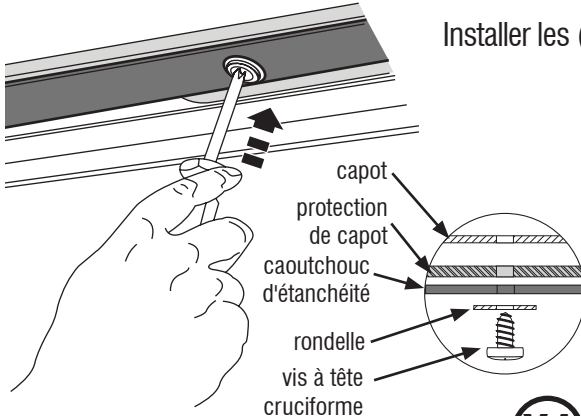
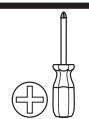
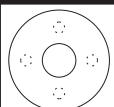
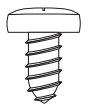

Ne pas trop serrer

X4

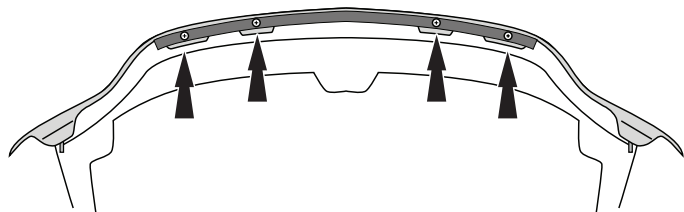

7

Retirer la bande autocollante des deux rebords extérieurs.

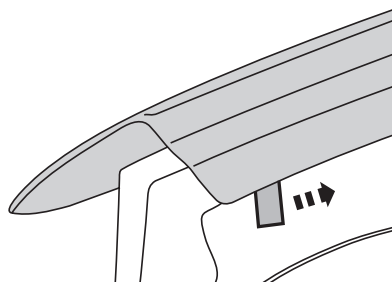

8

X2

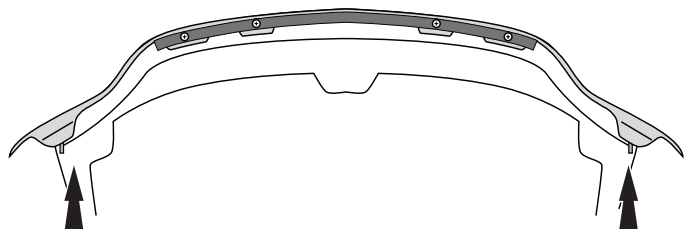

## Étapes de l'installation

**REMARQUE :** L'installation réelle peut différer légèrement des illustrations.



Exercer une pression sur les rebords afin de s'assurer que l'adhésif colle bien à la surface du capot.

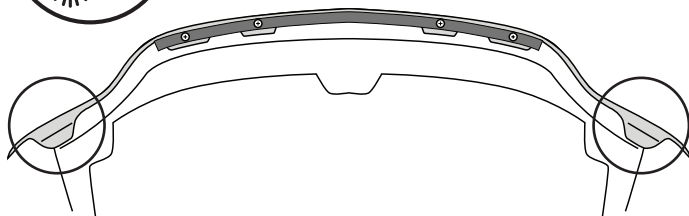

9

Fermer le capot.

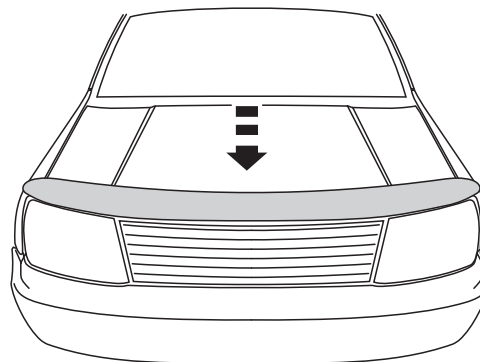

10



Appliquer les gommages aux endroits pré-nettoyés sur la surface du capot.

X4

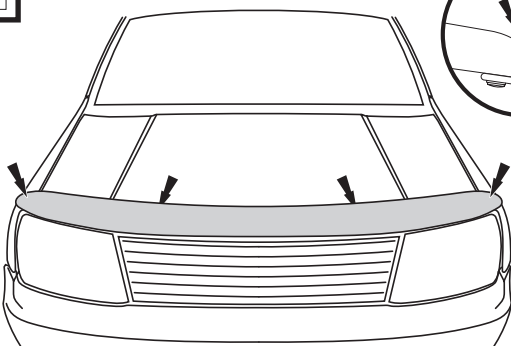
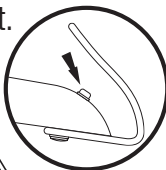

11

## Entretien et nettoyage

- Laver exclusivement avec de l'eau savonneuse et sécher avec un chiffon propre.

## Félicitations !

Vous avez acheté l'un des nombreux produits de qualité Auto Ventshade™ fabriqués par Lund International, Inc. Nous sommes extrêmement fiers de nos produits et souhaitons que vous tiriez des années de satisfaction de votre investissement. Nous avons pris toutes les mesures nécessaires pour assurer que ce produit est d'une qualité supérieure en ce qui concerne l'ajustement, la durabilité, la finition et la facilité d'installation.



Lund International

800-241-7219 • Visitez notre site [lundinternational.com](http://lundinternational.com)

© 2015 Lund International, Inc. Tous droits réservés.



Auto Ventshade™, le logo Auto Ventshade™ et le logo AVS™ sont des marques déposées de Lund International, Inc.





## Bugflector® - Bugflector II® - Carflector® - Chrome Hood Shield™

Para una instalación adecuada y el mejor ajuste posible, lea todas las instrucciones ANTES de comenzar. Si desea recibir asistencia técnica u obtener piezas faltantes, llame al Servicio al cliente al 1-800-241-7219.

### Información importante de seguridad



- PRECAUCIÓN - Antes de conducir, asegúrese de que la cubierta para capó esté correctamente anclada al vehículo.
- No utilice servicios automáticos de limpieza de vehículos que utilizan cepillos.
- No utilice limpiadores al solvente de ningún tipo.
- Compruebe periódicamente que todos los componentes estén ajustados.

### Contenidos **NOTA:** el producto real puede diferir de la ilustración.



Cubierta del capó

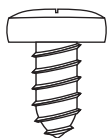

Tornillo Phillips x 4

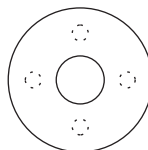

Arandela de plástico x4



Paños con alcohol x2

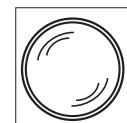

Topes de caucho x4

### Herramientas necesarias



Equipo de limpieza de vehículos



Toalla limpia

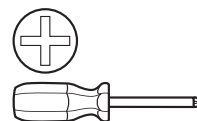

Destornillador Phillips

### Preparación antes de pintar o instalar

- Se recomienda realizar un ajuste de prueba para asegurar el posicionamiento y ajuste correctos.
- Compruebe que las piezas se ajusten correctamente antes de pintarlas, ya que no aceptaremos la devolución de piezas modificadas o pintadas.
- Lave el capó del vehículo para quitar los desechos y la suciedad.
- Seque el capó con una toalla limpia.

### Pasos de instalación **NOTA:** la aplicación real puede diferir mínimamente de las ilustraciones.

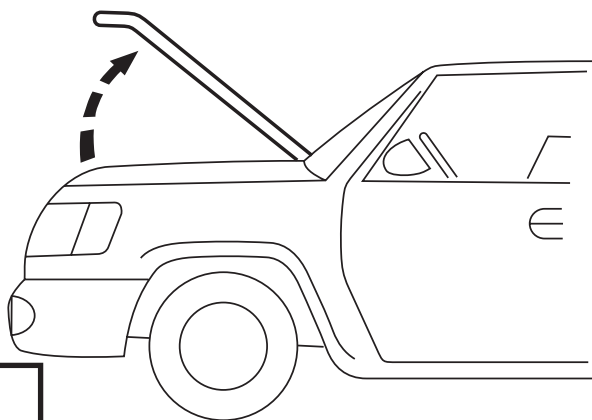

1

Centre la cubierta del capó sobre el capó. Nota ubicaciones de (4) agujeros en la cubierta para capó y los lugares correspondientes en la campana.

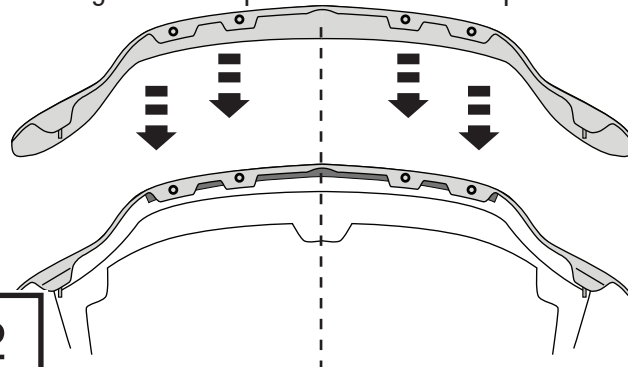

2

**Pasos de instalación** **NOTA:** La aplicación real puede variar levemente con respecto a las ilustraciones.

Retire y deseche (4) sujetadores de burlete del capó indicado en el **paso 2**.

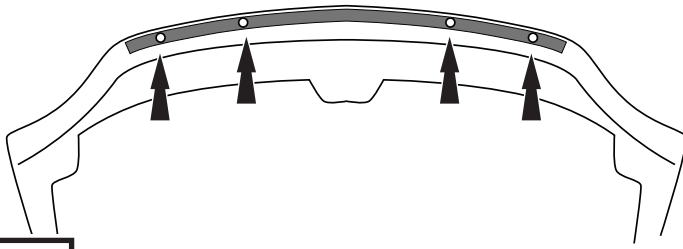

3



Limpie el borde **exterior** del capó con un paño con alcohol.

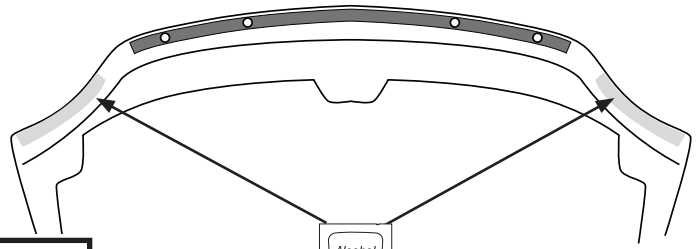

4

Retire 2" (5 cm) de cinta protectora de cada extremo de la cubierta del capó.

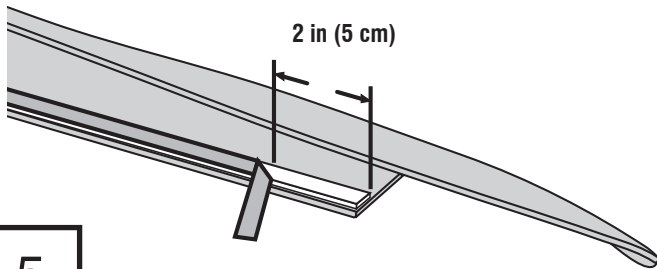

5

Deslice cuidadosamente los (4) rebordes **interiores** de la cubierta del capó **bajo** el burlete y alinee la cubierta del capó con orificios en la campana.

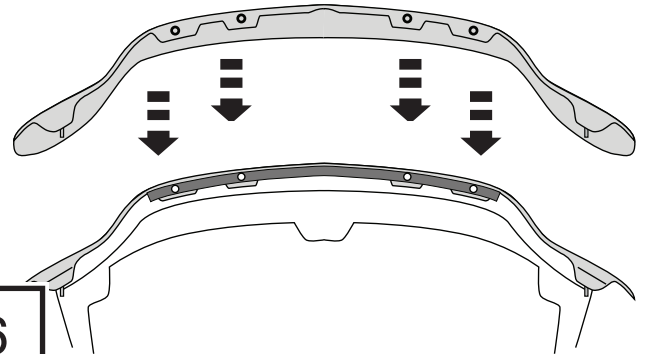

6

Instalar (4) tornillos Phillips con arandelas como se indica.

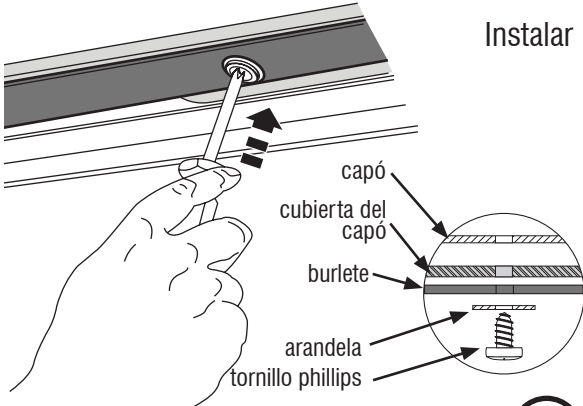
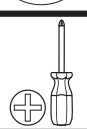
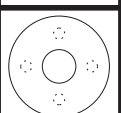
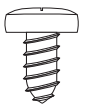

7

No ajuste demasiado.

(X4)

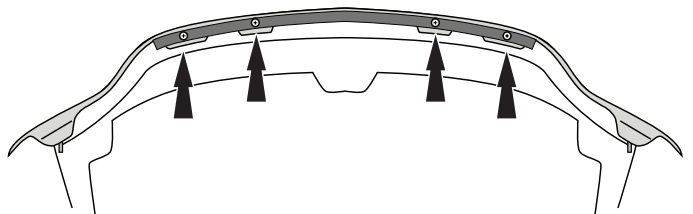

Retire la cinta protectora de ambos rebordes **externos**.

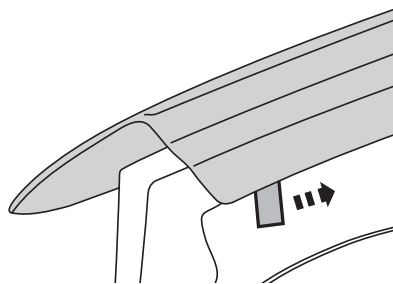

8

(X2)

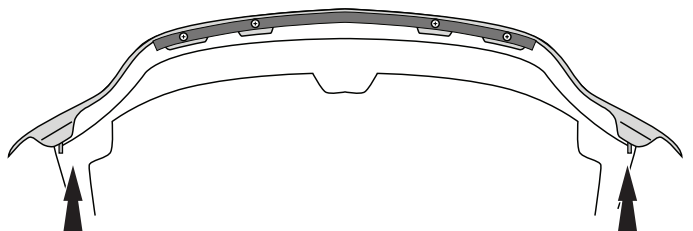



## Pasos de instalación

**NOTA:** La aplicación real puede variar levemente con respecto a las ilustraciones.



Aplique presión en los rebordes para asegurar la adhesión a la superficie del capó.

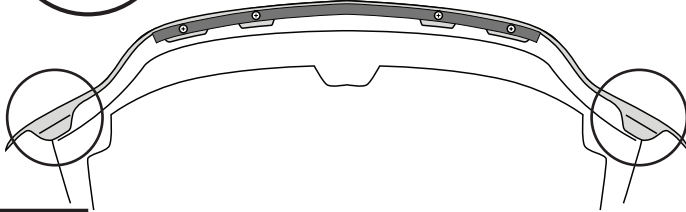

9

Cierre el capó.

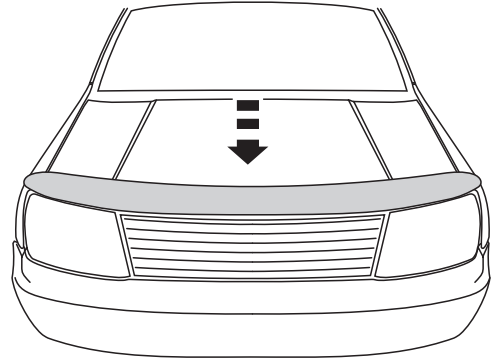

10



Aplique los topes de goma en las partes ya lavadas sobre la superficie del capó.

X4

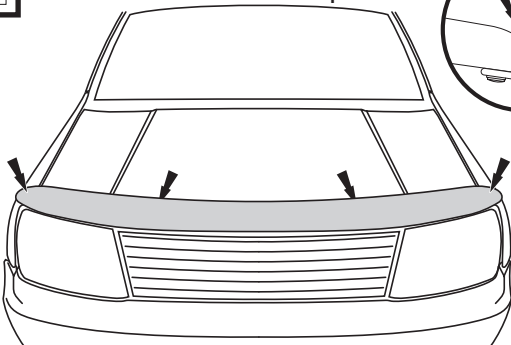

11

## Cuidado y limpieza

- Limpie solamente con agua jabonosa tibia y seque con un paño limpio.

## Felicidades

Usted ha comprado uno de los tantos artículos de calidad de Auto Ventshade™ ofrecidos por Lund International, Inc. Nuestros productos son nuestro mayor orgullo. Deseamos que disfrute de años de satisfacción con su inversión. Hemos realizado todos los esfuerzos para asegurarnos de que su producto sea de la mejor calidad en cuanto a ajuste, durabilidad, acabado y facilidad de instalación.



Lund International

800-241-7219 • Visite nuestro sitio Web: [lundinternational.com](http://lundinternational.com)

© 2015 Lund International, Inc. Todos los derechos reservados.



Auto Ventshade™, el logo de Auto Ventshade™ y el logo de AVS™ son marcas comerciales de Lund International, Inc.

